

Лючок сценический КРС-L2

Код по каталогу: 13-38-002

EAC

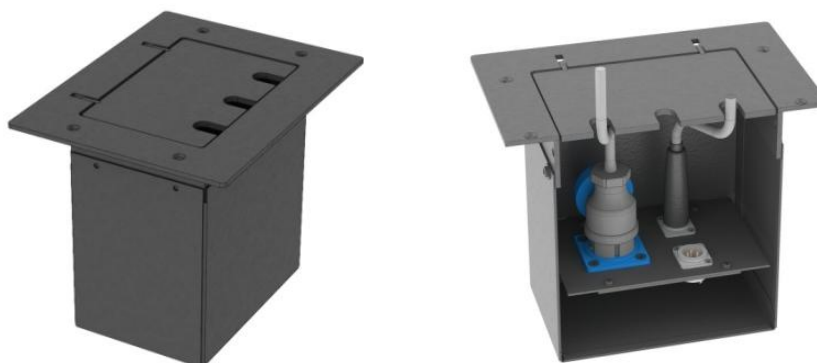

Лючок сценический предназначен для монтажа в планшет сцены.

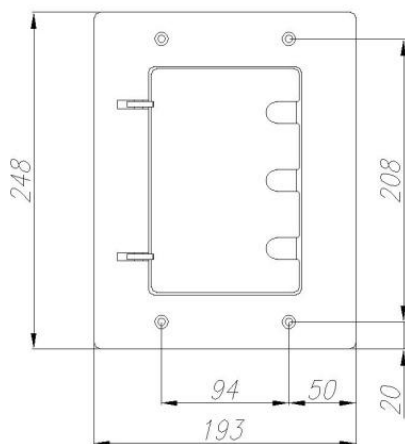
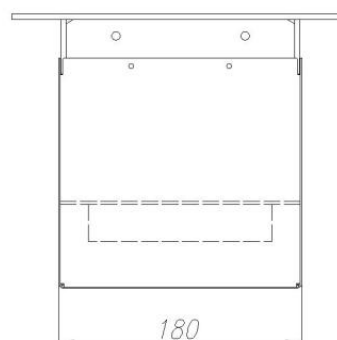
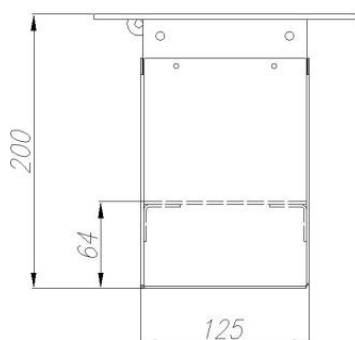

- Стальной корпус, окрашенный черной порошковой краской.
- Габариты лючка: 248x193x200 мм, посадочные размеры: 180x125 мм.
- Верхняя крышка толщиной 5 мм с прорезями для ввода кабелей.
- Масса лючка без установочной пластины 3,7 кг.
- Установочные пластины с любым составом и типом разъемов заказываются отдельно.
- Габариты пластин: 165x116 мм. «Чистые» размеры для установки разъемов: 165x72 мм.
- Под заказ в кратчайшие сроки могут быть разработаны и произведены лючки любых габаритов и конструкции.



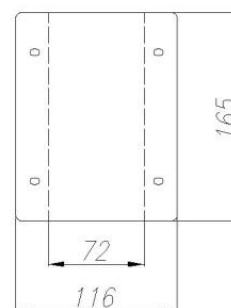

Пластина установочная П2

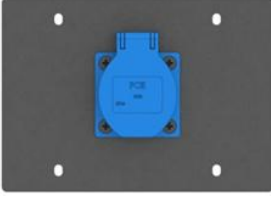
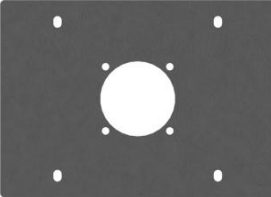
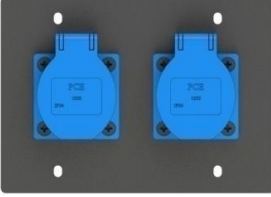
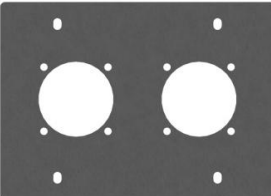

Лючок сценический КРС-L2 и типовые установочные пластины

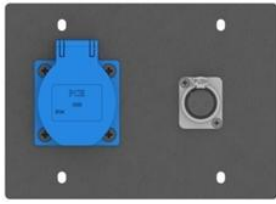
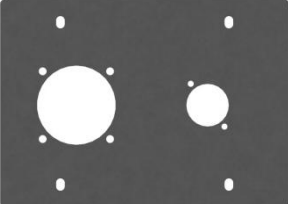
Код по каталогу	Наименование, описание	Изображение
13-38-002	<p>КРС-L2-200</p> <p>Лючок сценический КРС-L2 глубиной 200 мм</p> <p>Стальной корпус, окрашенный черной порошковой краской. Габариты лючка: 248x193x200 мм, посадочные размеры: 180x125 мм. Верхняя крышка толщиной 5 мм с 3 прорезями для ввода кабелей. Масса лючка без установочной пластины 3,7 кг.</p>	
13-38-011	<p>КРС-L2-00</p> <p>Установочная пластина для лючка КРС-L2 - глухая пластина.</p> <p>Габариты 165x116 мм. "Чистые" габариты для установки разъемов: 165x72. Установленные разъемы: без разъемов.</p>	
13-38-012	<p>КРС-L2-1R</p> <p>Установочная пластина для лючка КРС-L2 с 1 розеткой Schuko.</p> <p>Габариты 165x116 мм. "Чистые" габариты для установки разъемов: 165x72. Установленные разъемы: 1 розетка PCE Schuko 220 В (Австрия), 16 А, с крышкой и заземляющим контактом.</p>	
13-38-013	<p>КРС-L2-1R0</p> <p>Установочная пластина для лючка КРС-L2 с 1 отверстием под розетку Schuko.</p> <p>Габариты 165x116 мм. "Чистые" габариты для установки разъемов: 165x72. С отверстиями под разъемы: 1 розетка PCE Schuko 220 В (Австрия), 16 А, с крышкой и заземляющим контактом. Без разъемов.</p>	
13-38-015	<p>КРС-L2-2R</p> <p>Установочная пластина для лючка КРС-L2 с 2 розетками Schuko .</p> <p>Габариты 165x116 мм. "Чистые" габариты для установки разъемов: 165x72. Установленные разъемы: 2 розетки PCE Schuko 220 В (Австрия), 16 А, с крышкой и заземляющим контактом.</p>	
13-38-016	<p>КРС-L2-2R0</p> <p>Установочная пластина для лючка КРС-L2 с 2 отверстиями под розетки Schuko.</p> <p>Габариты 165x116 мм. "Чистые" габариты для установки разъемов 165x72. С отверстиями под разъемы: 2 розетки PCE Schuko 220 В (Австрия). Без разъемов.</p>	

Код по каталогу	Наименование, описание	Изображение
13-38-017	<p>КРС-L2-1R-1F3</p> <p>Установочная пластина для лючка КРС-L2 с 1 розеткой Schuko и 1 разъемом XLR 3-pin female (мама).</p> <p>Габариты 165x116 мм. "Чистые" габариты для установки разъемов 165x72. Установленные разъемы: 1 розетка PCE Schuko 220В (Австрия), 16 А, с крышкой и заземляющим контактом, 1 разъем XLR 3-pin female (мама) Neutrik NC3FD-L-1.</p>	
13-38-018	<p>КРС-L2-1R0-1D0</p> <p>Установочная пластина для лючка КРС-L2 с 1 отверстием под розетку Schuko и 1 отверстием под разъемом XLR D-типа.</p> <p>Габариты 165x116 мм. "Чистые" габариты для установки разъемов 165x72. С отверстиями под разъемы: 1 розетка PCE Schuko (Австрия), 1 разъем XLRD-типа. Без разъемов.</p>	
13-38-019	<p>КРС-L2-1R-1F3-1M3</p> <p>Установочная пластина для лючка КРС-L2 с 1 розеткой Schuko, 1 разъемом XLR 3-pin female (мама) и 1 разъемом XLR 3-pin male (папа).</p> <p>Габариты 165x116 мм. "Чистые" габариты для установки разъемов 165x72. Установленные разъемы: 1 розетка PCE Schuko 220 В (Австрия), 16 А, с крышкой и заземляющим контактом, 1 разъем XLR 3-pin female (мама) Neutrik NC3FD-L-1 и 1 разъем XLR 3-pin male (папа) Neutrik NC3MD-L-1</p>	
13-38-020	<p>КРС-L2-1R0-2D0</p> <p>Установочная пластина для лючка КРС-L2 с 1 отверстием под розетку Schuko и 2 отверстиями под разъем XLR D-типа.</p> <p>Габариты 165x116 мм. "Чистые" габариты для установки разъемов: 165x72. С отверстиями под разъемы: 1 розетка PCE Schuko 220 В (Австрия), 2 разъема XLR D-типа. Без разъемов.</p>	